

NOZON

Heat pump solution





MDV Termal Arctic Serija

Fokusirajte se na komfor

Split 4~16kW



Monoblok 4~30kW



Modeli proizvoda

Monoblok	Kapacitet (kW)	4	6	8	10	12	14	16	18	22	26	30
	220-240V-1N-50Hz	•	•	•	•	•	•	•				
	380-415V-3N-50Hz					•	•	•	•	•	•	•
Split Spoljna jedinica	Kapacitet (kW)	4	6	8	10	12	14	16				
	220-240V-1N-50Hz	•	•	•	•	•	•	•				
	380-415V-3N-50Hz						•	•			•	•
Split Hydro box - unutrašnja jedinica	Model	60			100			160				
	220-240V-1N-50Hz		•			•				•		

Pregled

Freon R32 je 75% manje štetan na globalno zagrevanje.

DC Inverter tehnologija omogućava preciznu potrošnju pri stvarnom opterećenju.

Max temperature vode do 65°C od toplotne pumpe.

Min spoljna temperatura do -25°C, COP do 5.20 (Split 4/8kW model).

Visok stepen iskorišćenja nivo A+++ za uštedu energije (polazna temperature vode na 35°C).

Opseg grejnog kapaciteta od 100% na -7°C (Polazna temperature vode od 35°C; Mono/Split 4kW model).

Obezbeđuje grejanje prostora, hlađenje, PTV, kompletno rešenje za grejanje.

Kompatibilno sa ostalim izvorima grejanja kao što su kotlovi i solarni paneli.



Kompatibilna sa različitim unutrašnjim sistemima

Fan coil jedinice



Radijator



Rezervoar PTV



Podno grejanje



Širok radni opseg

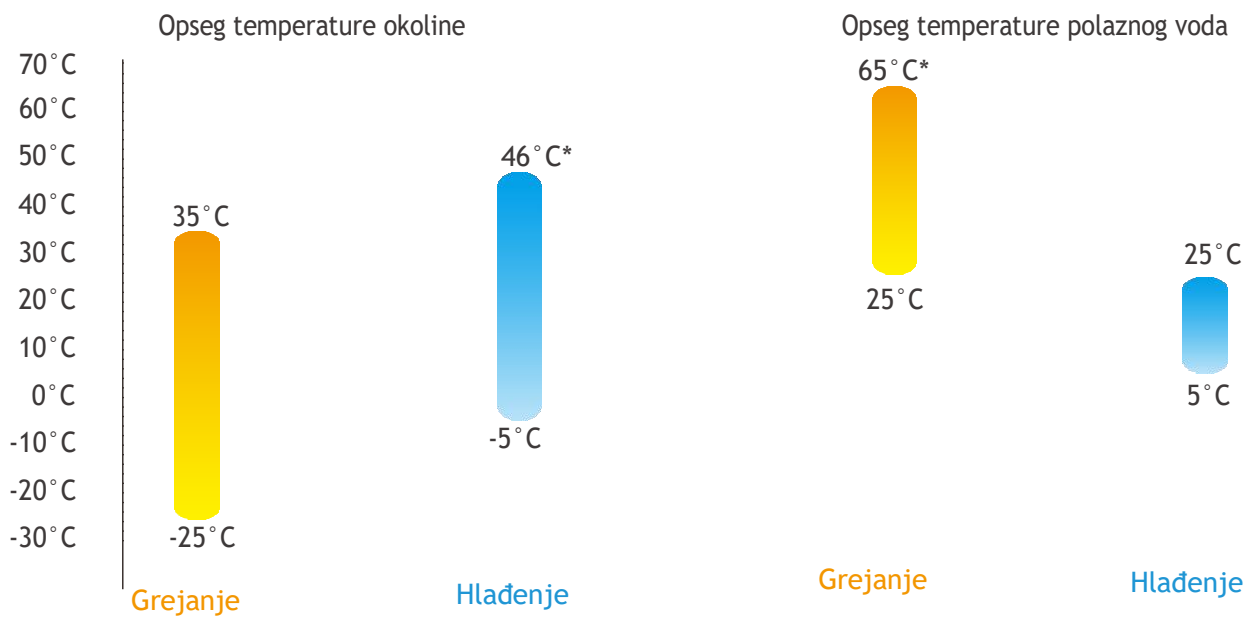

* Za Monoblok 4-16kW i Split modele, opseg temperature okoline pri režimu hlađenja je -5°C-43°C.
Za Monoblok 18-30kW modele, polazna temperatura vode pri režimu grejanja je 25°C -60°C.

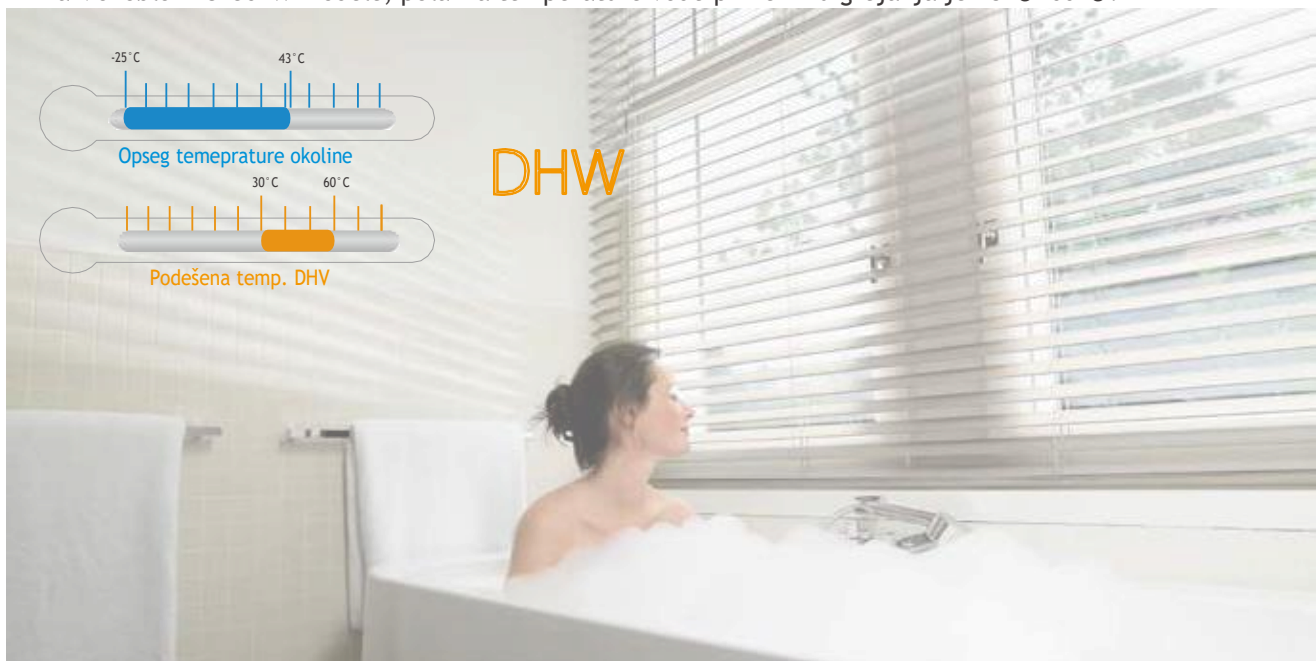

Višestruke funkcije



DHW
Prioritet



AUTO mod



Dezinfekcija¹



Eco mod



Unapred podešena
temperatura vode



Brza DHW



Dnevni
raspored



Nedeljni raspored

Napomena:

1. Samo uz pomoć el. grejača u rezervoaru se može vršiti dezinfekcija vode pri temperature od 70°C.

Visoka pouzdanost

Prethodno zagrevanje i sušenje poda

Funkcija koja se pali pre samog procesa podnog grejanja. Ukoliko veća količina vode ostane na podu, pod se može izvitoperiti, a čak i pući ukoliko odmah uključimo podno grejanje. Odmah nakon ugradnje podnog grejanja, aktiviramo prvo proces sušenja i zatim aktiviramo režim predgrevanja, sa ciljem zaštite poda. Tokom ovog procesa temp. vode bi se postepeno povećavala.

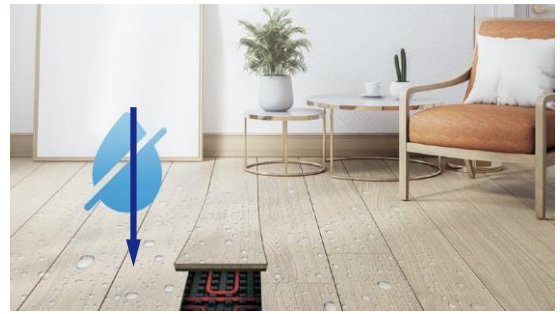

Funkcija ograničenja snage

Funkcija ograničenja snage čini ovaj uređaj pogodnim za različite izvore struje. Postoji 8 (osam) konfiguracija koje korisnik može izabrati u skladu sa maksimalno dozvoljenom snagom sistema. Veoma je jednostavno podešavanje na ovom žičanom kontroleru, tako da se uređaj može lako prilagoditi veoma širokoj primeni.



Godišnji odmor

Funkcija godišnji odmor omogućuje poboljšanje pouzdanosti sistema i uštede energije. Jedinica radi u režimu grejanja i/ili PTV režimu sa niskom temperaturom vode kako bi se sprečilo smrzavanje vode tokom zime za vreme godišnjeg odmora. Korisnik može unapred da podesi režim dezinfekcije pre nego što se vrati kući kako bi se uverio da je voda bez bakterija dostupna za korišćenje kada se vrati

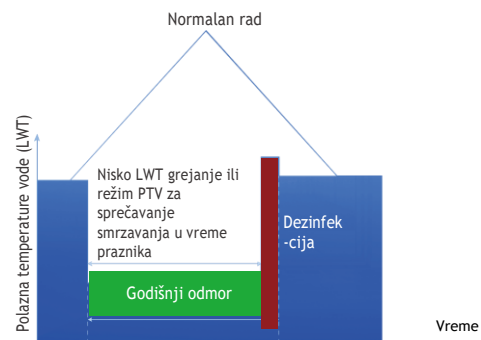

Sigurnost

Rezervoar sanitarne vode napravljen je od SUS316L nerđajućeg čelika sa odličnom otpornošću na koroziju čime se obezbeđuje dugotrajan stabilan rad sistema.

Rotirajući elektronski kontrolni ormarić u tzv. "S izvedbi", dodatno poboljšava električnu sigurnost i udobnost održavanja.

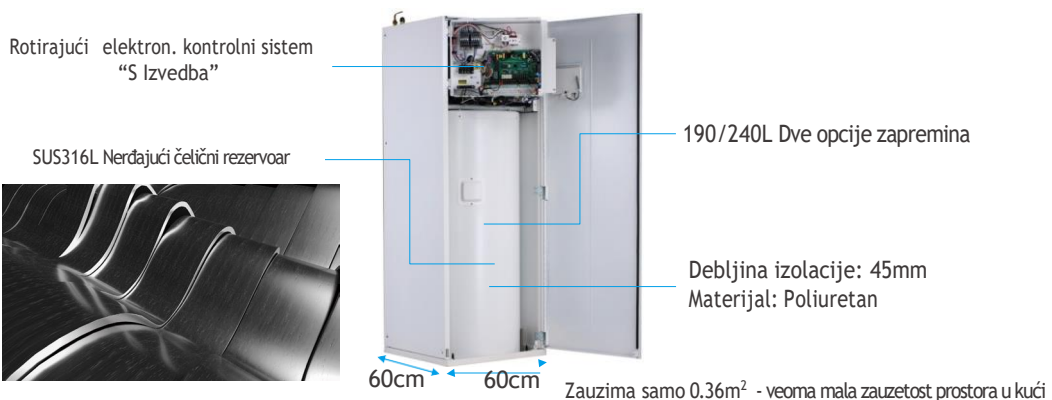

Pametna kontrola

Vremenska temperaturna kriva grejanja

Uz pomoć funkcije krive vremenske temperature, temperatura vode će se automatski menjati kako se temperatura spoljašnjeg vazduha menja. Kada se spoljna temperatura vazduha poveća/smanji, opterećenje grejanja će se smanjiti/povećati i temperatura vode će se automatski smanjiti/povećati. Kada se spoljna temperatura vazduha smanji/poveća, opterećenje hlađenja će se smanjiti/povećati i temperatura vode će se automatski povećati/smanjiti. Dostupne su ukupno 32 fiksne vremenske temperaturne krive i jedna prilagođena kriva, koja ispunjava različite zahteve temperature.

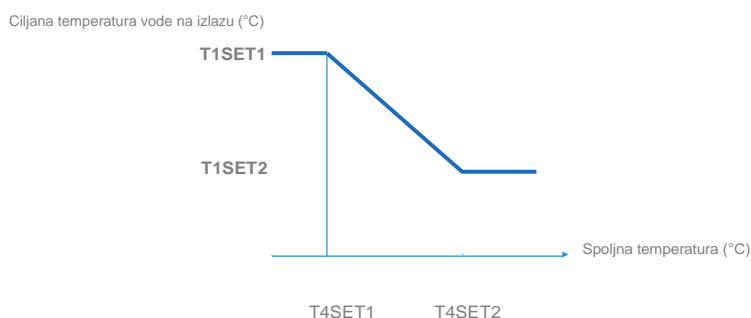

Pametna mreža

Toplotna pumpa podešava rad prema različitim električnim signalima. Potrošnja energije sistema se može automatski podesiti prema maksimalnoj i minimalnoj snazi kako bi se u velikoj meri smanjila potrošnja energije.

Jeftina tarifa: režim PTV će biti efikasan za proizvodnju tople vode

Srednja tarifa: Radi prema potrebama korisnika.

Skupa tarifa: Podesite maksimalno vreme rada za režim grejanja i režim hlađenja



PTV funkcija pumpe (DHW - domestic hot water)

Funkcija pumpe PTV se koristi za vraćanje vode iz mreže u rezervoar tople vode prema podešenom tajmeru.

Može se podesiti ukupno 12 vremenskih intervala za jedan dan, što omogućava korisnicima da podese vreme rada pumpe PTV u skladu sa navikom kako bi se garantovalo korišćenje tople vode bez dugog čekanja.

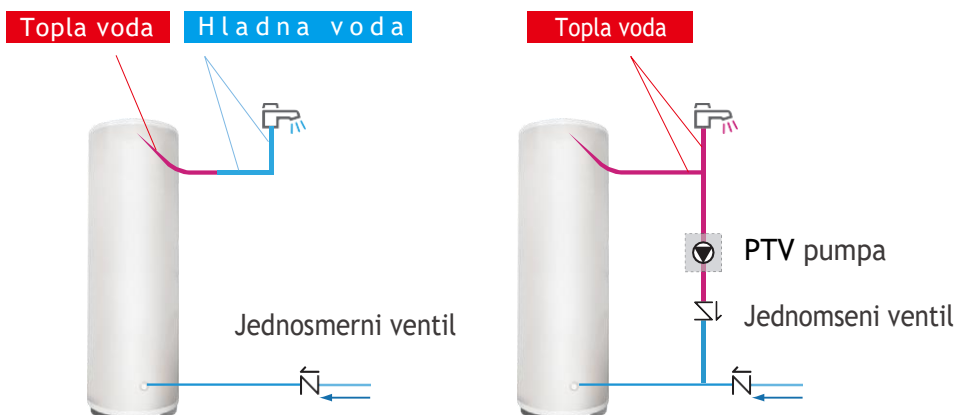

Udobnost

Tihi mod

Monoblok 4kW model proizvodi 35dB(A) zvučnog pritiska na 3 metra zahvaljujući višestruko otpimizovanom dizajnu.

Uslovi testiranja:

1. Vazduh u isparivaču na 7° C, 85% relativne vlažnosti (R.H.), Voda iz kondenzatora na ulazu/izlazu 30/35° C
2. Vazduh kondenzatora na 35° C. Voda u isparivaču na ulazu/izlazu 23/18° C

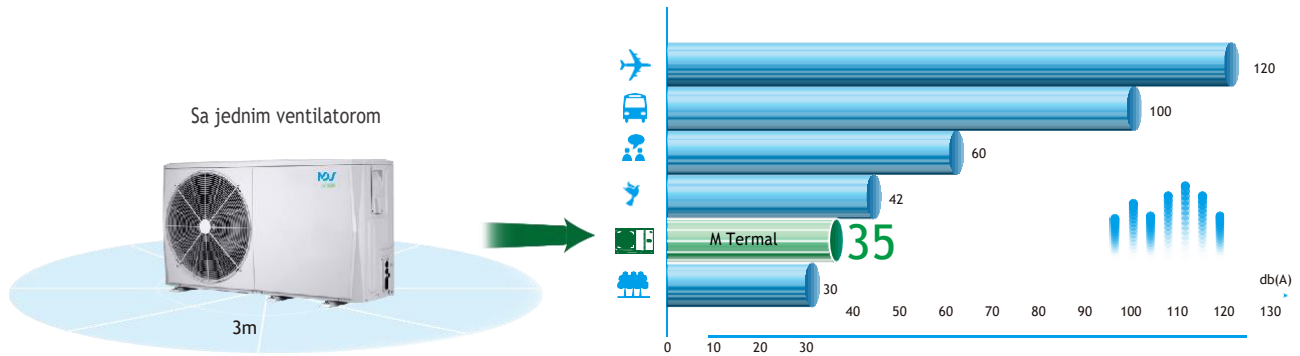

Višestruko otpimizovan dizajn smanjuje buku:

- Trostruko smanjenje buke
- Tihi režim efikasno smanjuje zvuk
- Level 2 je tiši u odnosu na level 1.

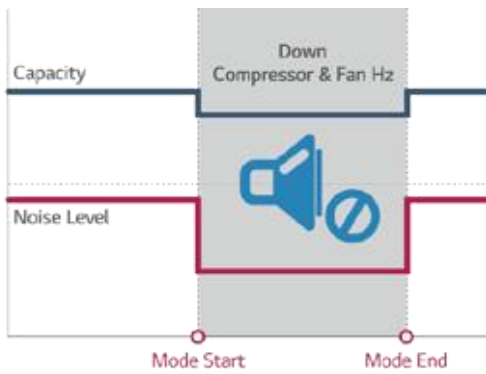

Dvostruko rotacioni kompresor

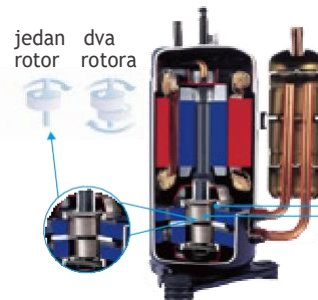

- Bolja ravnoteža i izuzetno niske vibracije:
- Dvostruki ekscentrični klipovi
 - 2 balansa težine
- Veoma stabilni pokretni delovi:
- Optimizuje tehnologiju pogona kompresora
 - Visoko robusni ležajevi
 - Kompaktna struktura

Veoma snažan dizajn ventilatora

Konkavni dizajn usisne površine
Smanjuje veličinu stvarajućih vrtloga
Poboljšava protok na površini lopatice
Smanjuje težinu i povećava efikasnost

Vrhunski dizajn zadebljanja ivice
Smanjuje šum niske frekvencije čime efikasno poboljšava snagu sečiva

Dizajn zareza na zadnjoj ivici
Menja raspodelu pritiska na zadnjoj ivici sečiva.
Smanjuje buku pri osipanju vrtloga

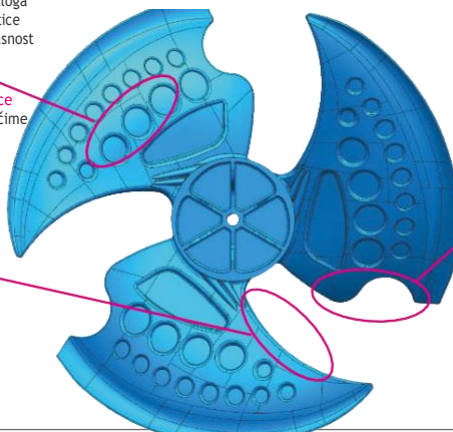

Optimizovana cevna mreža

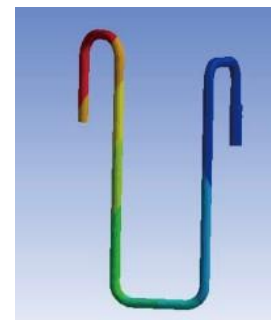

Rešenje na jednom mestu - Grejanje, hlađenje i potrošna topla voda u jednom sistemu

MDV Termal je integrisani sistem koji obezbeđuje grejanje i hlađenje prostora, kao i toplu vodu za domaćinstvo, nudeći kompletno rešenje tokom cele godine koje može da otkloni potrebu za tradicionalnim kotlovima na gas ili ulje, ili da radi zajedno sa njima. MDV termal se može kombinovati sa podnim grejanjem, fancoilima, radijatorima i rezervoarom za vodu za domaćinstvo. Može se priključiti i na solarne kolektore, gasne kotlove i peći, kao i druge izvore grejanja.



Sertifikacija Smart Grid ukazuje na to da MDV Termal može u potpunosti da iskoristi električnu energiju iz različitih izvora ili različitih nivoa cena, kao što je izbor fotonaponskog i gradskog snabdevanja električnom energijom, a sve u cilju da bi zadovoljila različite režime rada, što je korist za uštedu troškova.

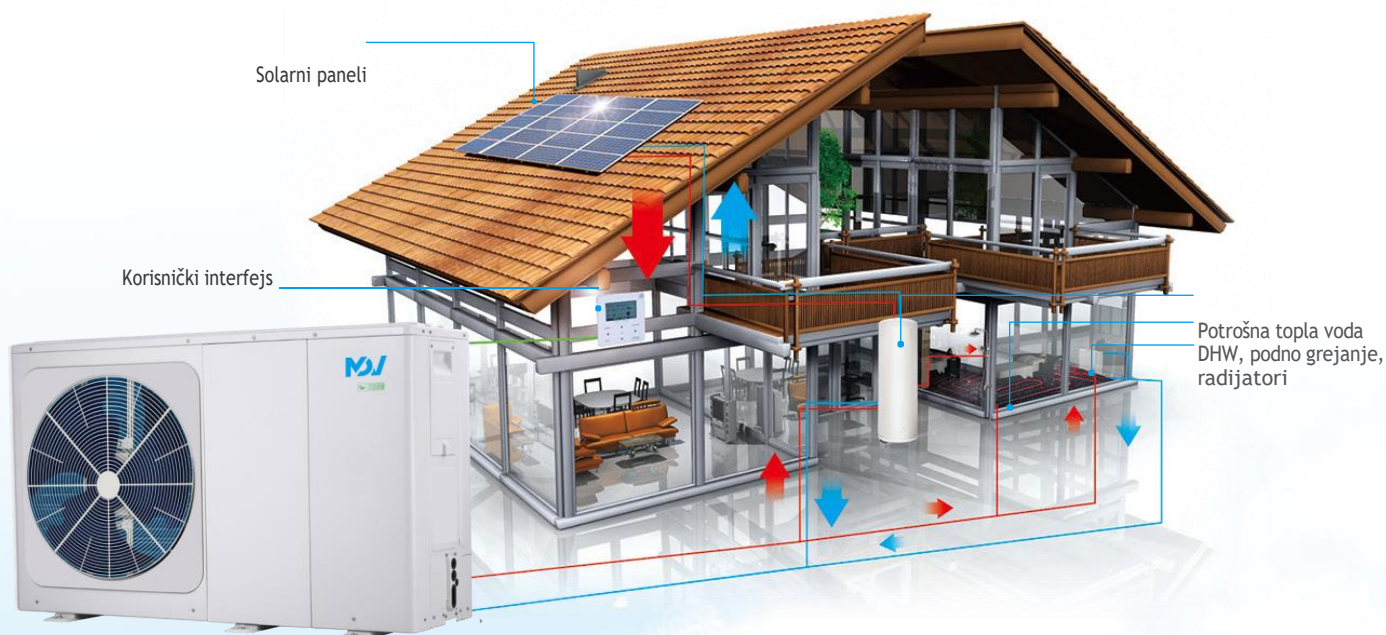

M Termal Monoblok spoljna jedinica



Pogodnost

USB funkcija

Pogodna nadogradnja programa

Nema potrebe za nošenjem neke druge teške opreme, već samo sa USB-om možemo da izvršimo programsku nadogradnju unutrašnje i spoljne jedinice. Prenos podešavanja parametara se vrši između žičanih kontrolera. Instalater može brzo kopirati podešavanja sa jednog kontrolera na drugi preko USB-a, čime se štedi vreme instalacije na licu mesta.



Praznik (Holiday home)

Funkcija “holiday home” se koristi se za odstupanje od uobičajenih rasporeda programa bez potrebe da se menjaju tokom praznika kada ste kod kuće.

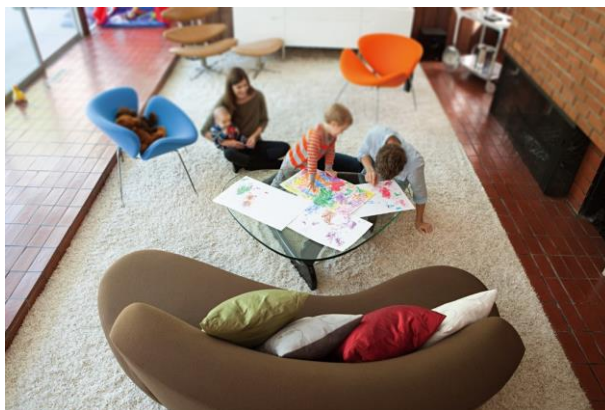

Wifi controller

Two smart thermostats are shown against a background of a modern interior. On the left is a white thermostat with a hand pointing at its touch screen. On the right is a black thermostat. Both screens display temperature settings and icons for various functions. The background shows a living room with large windows and wooden accents.

Touch-screen dizajn ekrana
Displej sa tečnim kristalom
Prikaz grešaka na displeju
Prikaz parametara rada
Provera parametara rada
Odabir više jezika
Funkcija zaključavanja
Funkcija alarma
Ugrađen sensor temperature i WiFi modul
Modbus protokol i fleksibilnost mreže

Sa integrisanim rezervoarom



Ikona sistema grejanja

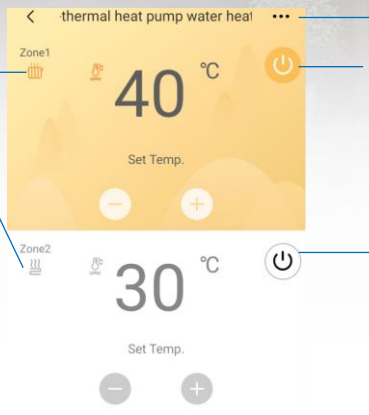

Podešavanje naziva zone

Podešavanje potrošnje el.energije
On/Off kontrola

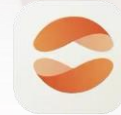

Comfort Home Aplikacija

Podešavanje režima

Dnevni tajmer
Nedeljni tajmer



Tihi mod

Super tihi mod

Režim odmora van kuće
Režim odmora u kući

Podešavanje krive grejanja

Podešavanje ECO moda

- Veoma lako podešavanje
- Dvozonnska kontrola
- Nadgledanje statusa sistema
- Poznavanje potrošnje energije
- Pogodan daljinski upravljač
- Predlog za uštedu energije
- Funkcija rasporeda i podešavanja tajmera

Napomena: Interfejs aplikacije se menja s vremena na vreme u zavisnosti od toga kako se aplikacija ažurira i može se malo razlikovati od onih u ovom dokumentu.

Karakteristična aplikacija

Konfiguracija sistema

MDV Termal sistem se može konfigurirati da radi sa uključenim ili isključenim električnim grejačem i takođe se može koristiti u kombinaciji sa pomoćnim izvorom toplote kao što je kotao. Odabrana konfiguracija utiče na veličinu toplotne pumpe koja je potrebna. Tri tipične konfiguracije su opisane u nastavku

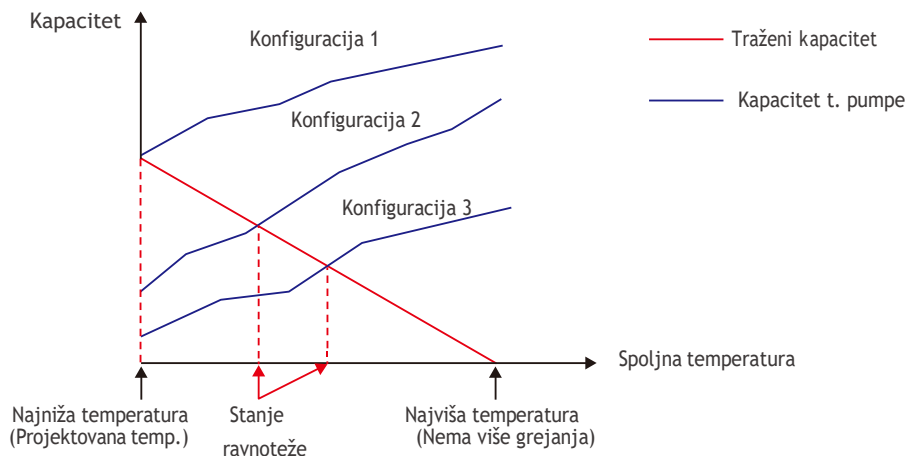

Konfiguracija 1: Samo toplotna pumpa

- ❖ Toplotna pumpa pokriva potreban kapacitet i nije potreban dodatni kapacitet grejanja.
- ❖ Zahteva izbor t. pumpe većeg kapaciteta i podrazumeva veće početne investicije.
- ❖ Idealan za novogradnju u projektima gde je energetska efikasnost najvažnija.

Konfiguracija 2: Toplotna pumpa i back-up električni grejač

- ❖ Toplotna pumpa pokriva potrebni kapacitet sve dok temperatura okoline ne padne ispod tačke u kojoj je t. pumpa u stanju da obezbedi dovoljan kapacitet. Kada je temperatura okoline ispod ove tačke ravnoteže, pomoćni električni grejač obezbeđuje potreban dodatni kapacitet grejanja.
- ❖ Najbolji balans između početnih investicija i tekućih troškova, rezultira najnižim troškovima životnog ciklusa.
- ❖ Idealno za novogradnju.

Konfiguracija 3: Toplotna pumpa sa pomoćnim izvorom toplote

- ❖ Toplotna pumpa pokriva potrebni kapacitet sve dok temperatura okoline ne padne ispod tačke u kojoj je toplotna pumpa u stanju da obezbedi dovoljan kapacitet. Kada je temperatura okoline ispod ove tačke ravnoteže, u zavisnosti od podešavanja sistema, ili pomoćni izvor toplote obezbeđuje potreban dodatni kapacitet grejanja ili toplotna pumpa ne radi, a pomoćni izvor toplote pokriva potreban kapacitet.
- ❖ Omogućava izbor t. pumpe nižeg kapaciteta.
- ❖ Idealno za renoviranje i nadogradnju.

Tipična primena

Praktične primene su veoma različite, tako da se ne treba ograničavati na sledeće primene koje će biti navedene. Primeri primene navedeni u nastavku služe samo za ilustraciju.

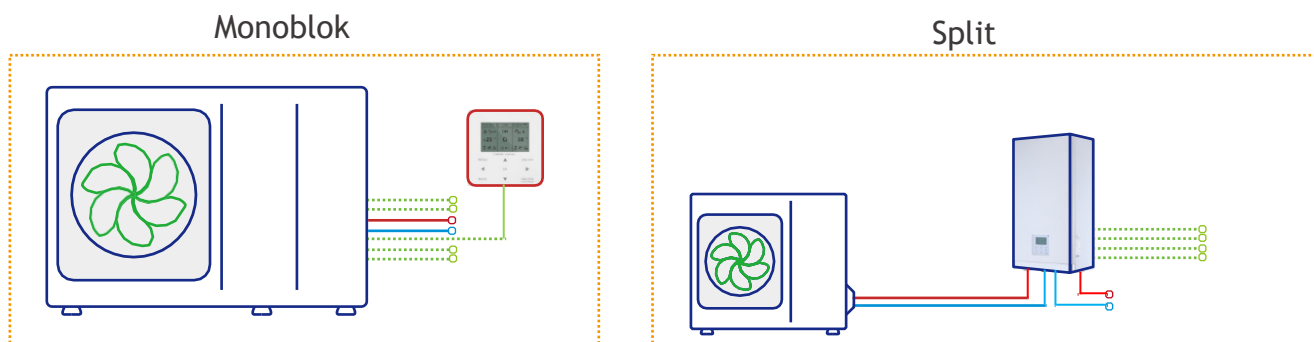

Grejanje i hlađenje

Podno grejanje se koristi za grejanje prostora, a fancoili se koriste i za grejanje i za hlađenje prostora. Za režim grejanja, podno grejanje i ventilator konvektor zahtevaju različite radne temperature vode. Da bi se postigle ove dve temperature, koristi se stanica za mešanje (isporučuje se posebno) koja se sastoji od trokrakog ventila i cirkulacione pumpe za prilagođavanje temperature vode prema zahtevima podnog grejanja. Stanicu za mešanje kontroliše sam uređaj. Za režim hlađenja, dvokraki ventil se koristi kako bi se sprečilo da hladna voda uđe u podno grejanje što može dovesti do kondenzacije tokom hlađenja.

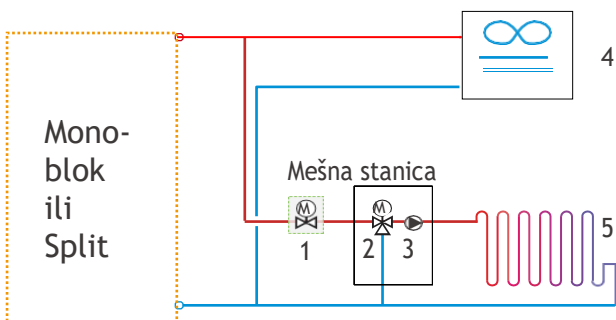

Napomene:

1. 2-kraki ventil (posebna isporuka)
2. 3-kraki ventil (posebna isporuka)
3. Cirkul.pumpa (posebna isporuka)
4. Fancoil (Midea ima u ponudi)
5. Podno grejanje (posebna isporuka)

Grejanje, DHW i hibridni izvor grejanja

Rezervni električni grejač (prilagođeno)* i AHS obezbeđuju dodatno grejanje za podizanje temperature vode za izlaznu temperaturu jedinice. TBH i solarni sistem obezbeđuju dodatno grejanje za podizanje temperature tople vode za domaćinstvo. Trokraki ventil se koristi za prebacivanje između režima grejanja i režima PTV.

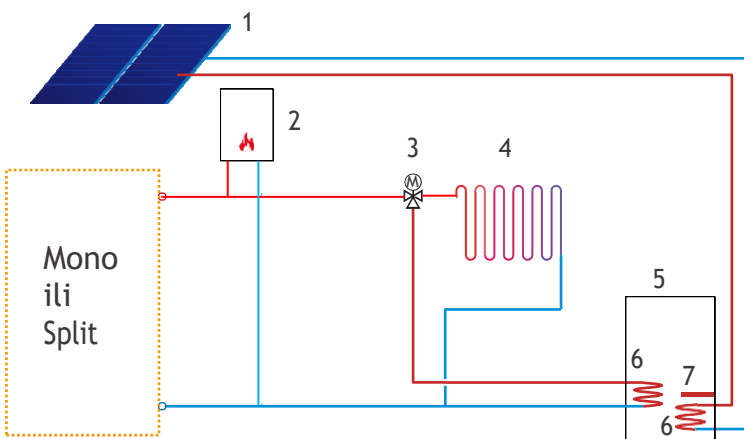

Napomene:

1. Solarni paneli (posebna isporuka)
2. AHS: Additional heating source - dodatni izvor grejanja (posebna isporuka)
3. 3-kraki ventil (posebna isporuka)
4. Podno grejanje (posebna isporuka)
5. Rezervoar za PTV (posebna isporuka)
6. Izmenjivač toplote cevni (posebna isporuka)
7. TBH: Tank booster heater - dodatni grejač rezervoara (posebna isporuka)

* Za Split modele back-up električni grejač može biti ugrađen u hidro box-u.
Za Monoblok 4-16kW modele, back-up električni grejač može biti ugrađen u samoj spoljnoj jedinici.

Kontrola dve zone

Kontrola dve zone je dostupna samo za režim grejanja. Može da kontroliše različite oblasti da bi postigao različitu temper. kako bi zadovoljio različite potrebe svakodnevne upotrebe.

1. Korišćenje samo žičanog kontrolera

Žičani kontroler podešava režim, temperaturu i uključeno/isključeno. Zona 1 se kontroliše na osnovu temperature izlazne vode. Zona 2 se kontroliše na osnovu temperature izlazne vode ili ugrađenog senzora integrisanog u žičani kontroler.

2. Korišćenje žičanog kontrolera i termostata

Žičani kontroler postavlja režim i temperaturu vode. Obe zona 1 i zona 2 se kontrolišu termostatom.

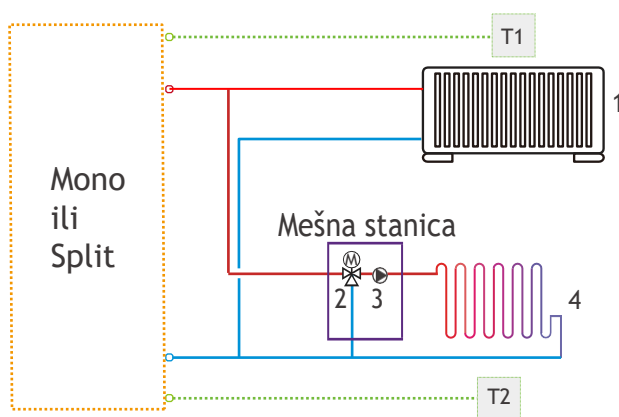

Napomene:

1. Radijatori (posebna isporuka)
2. 3-kraki ventil (posebna isporuka)
3. Cirkulaciona pumpa (posebna isporuka)
4. Podno grejanje (posebna isporuka)

T: Sobni termostati (posebna isporuka)

Kontrola više prostorija(podesiti)

Maksimalno 6 sobnih termostata je dostupno za povezivanje sa M-kitom, a 2 termostata su povezana na hidrauličnu kutiju, što omogućava da se maksimalno 8 prostorija može kontrolisati. M-kit je povezan sa hidrauličnim modulom.

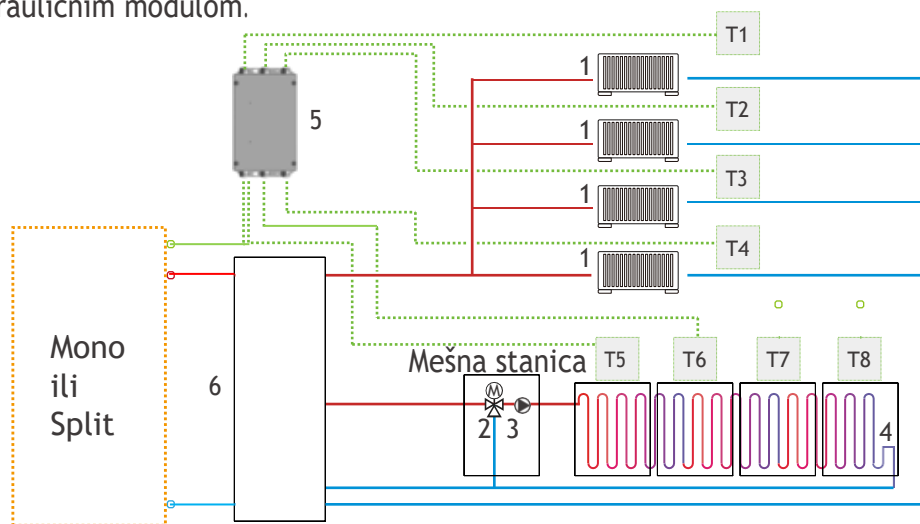

Napomene:

1. Radijatori (posebna isporuka)
2. 3-kraki ventil (posebna isporuka)
3. Cirkulaciona pumpa (posebna isporuka)
4. Podno grejanje (posebna isporuka)
5. M-kit (Midea ima u ponudi)
6. Bafer tank (posebna isporuka)

T: Sobni termostati (posebna isporuka)

M-kit

Zidna montaža

Jednostavne

strukture,

Minimalnih dimenzija

Fleksibilna instalacija

Moguće povezati do max 6 termostata

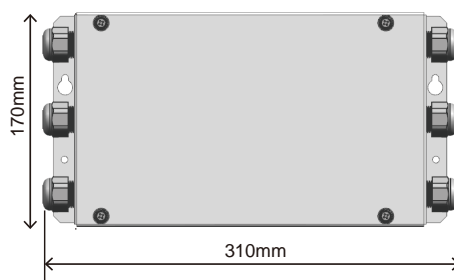

Kaskadni sistem*

Kaskadni sistem je savršen kada imamo potrebu za povećanim kapacitetom objekta, kako se potražnja za hlađenjem/grejanjem zgrade povećava. Maksimalno 6 jedinica može se kontrolisati u grupi sa jednim kontrolerom. Kontrola temperature bafer tanka čini temperaturu vode preciznijom. Rezervoar za PTV može da se poveže na vodeni krug glavne (master) jedinice samo preko trokrakog ventila i kontroliše ga glavna (master) jedinica.

AHS može biti povezan samo na polazni/povratni vod glavne (master) jedinice i može biti kontrolisan samo od glavne (master) jedinice.

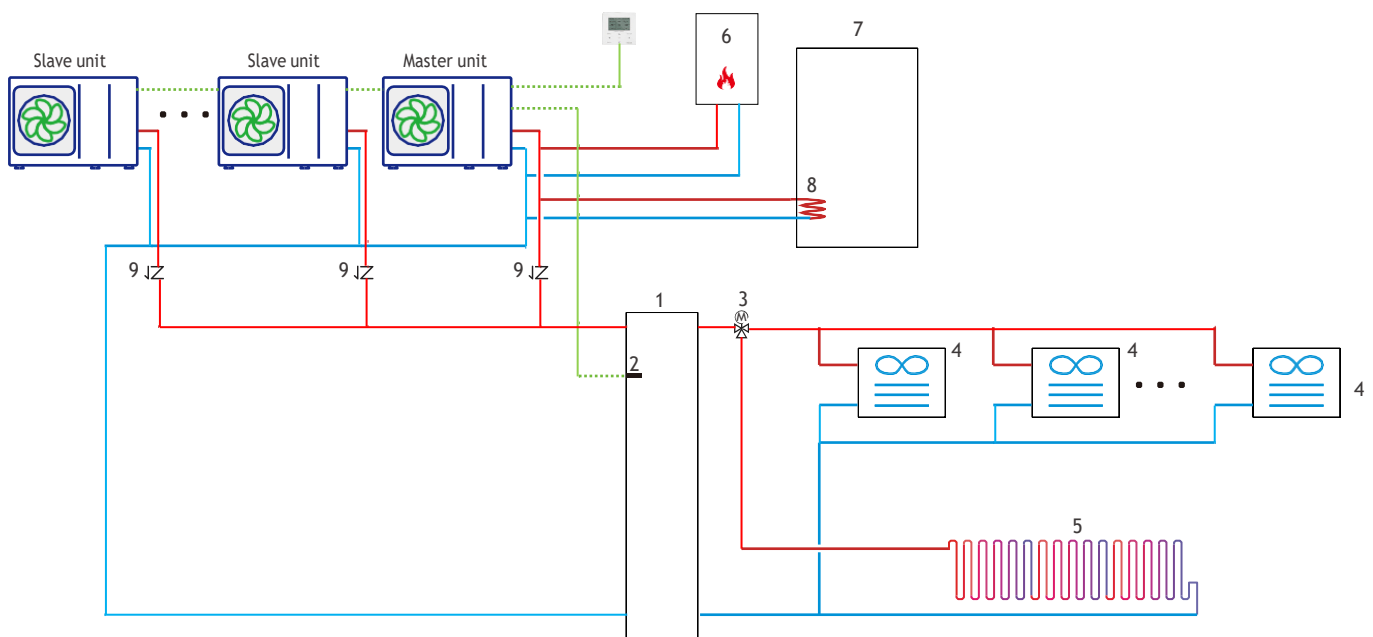

Napomene:

1. Bafer tank (posebna isporuka)
2. Bafer tank sensor temperature (Midea ima u ponudi)
3. 3-kraki ventil (posebna isporuka)
4. Fan coil jedinica (Midea ima u ponudi)
5. Podno grejanje (posebna isporuka)
6. AHS: dodatni izvor grejanja (posebna isporuka)
7. Rezervoar za PTV (posebna isporuka)
8. Izmenjivač toplote cevni (posebna isporuka)
9. Jednosmerni ventil (posebna isporuka)

* 1. 4-16kW modeli se mogu kombinovati samo jedan sa drugim da bi se postigao veći kapacitet sistema od 4-96kW.
2. 18-30kW modeli se mogu kombinovati samo jedan sa drugim da bi se postigao veći kapacitet sistema od 180kW.

Arctic Serija Monoblok



Spoljna jedinica model MDVC-			V4W D2ER8-A	V6W D2ER8-A	V8W D2ER8-A	V10W D2ER8-A	V12W D2ER8-A	V14W D2ER8-A	V16W D2ER8-A	V12W D2BR8-A	V14W D2BR8-A	V16W D2BR8-A		
Napajanje		V/Ph/Hz	220-240/1/50						380-415/3/50					
Grejanje ¹	Kapacitet	kW	4.20	6.35	8.40	10.0	12.1	14.5	15.9	12.1	14.5	15.9		
	Nominalan ulaz	kW	0.82	1.28	1.63	2.02	2.44	3.15	3.53	2.44	3.15	3.53		
	COP		5.10	4.95	5.15	4.95	4.95	4.60	4.50	4.95	4.60	4.50		
Grejanje ²	Kapacitet	kW	4.30	6.30	8.10	10.0	12.3	14.1	16.0	12.3	14.1	16.0		
	Nominalan ulaz	kW	1.13	1.70	2.10	2.67	3.32	3.92	4.57	3.32	3.92	4.57		
	COP			3.70	3.85	3.75	3.70	3.60	3.50	3.70	3.60	3.50		
Grejanje ³	Kapacitet	kW	4.40	6.00	7.50	9.50	11.9	13.8	16.0	11.9	13.8	16.0		
	Nominalan ulaz	kW	1.49	2.03	2.36	3.06	3.90	4.68	5.61	3.90	4.68	5.61		
	COP			2.95	3.18	3.10	3.05	2.95	2.85	3.05	2.95	2.85		
Hlađenje ⁴	Kapacitet	kW	4.50	6.50	8.30	9.90	12.00	13.50	14.90	12.00	13.50	14.90		
	Nominalan ulaz	kW	0.82	1.35	1.64	2.18	3.04	3.75	4.38	3.04	3.75	4.38		
	EER		5.50	4.80	5.05	4.55	3.95	3.60	3.40	3.95	3.60	3.40		
Hlađenje ⁵	Kapacitet	kW	4.70	7.00	7.45	8.20	11.5	12.4	14.0	11.5	12.4	14.0		
	Nominalan ulaz	kW	1.36	2.33	2.22	2.52	4.18	4.96	5.60	4.18	4.96	5.60		
	EER		3.45	3.00	3.35	3.25	2.75	2.50	2.50	2.75	2.50	2.50		
Klasa energetske efikasnosti sezonskog grejanja ⁶	Polazni vod 35°C	klasa	A+++											
	Polazni vod 55°C	klasa	A++											
Freon	Typ (GWP)		R32(675)											
	Zapremina punjenja	kg	1.40			1.40			1.75					
Nivo jačine zvuka ⁷	dB		55	58	59	60	65	65	68	65	65	68		
Neto dimenzije (Š×V×D)	mm		1295×792×429						1385×945×526					
Dimenzije pakovanja (Š×V×D)	mm		1375×965×475						1465×1120×560					
Neto/Bruto težina	kg		98/121			121/148			144/170			160/188		
Cirkulaciona pumpa	Max. visina dobave	m	9											
Priključci za vodu		mm	R1"				R5/4"							
Opseg spoljne temperature	Hlađenje	°C	-5 ~ 43											
	Grejanje	°C	-25 ~ 35											
	PTV - DHW	°C	-25 ~ 43											
LWT - raspon podešavanja temp. polaznog voda	Hlađenje	°C	5 ~ 25											
	Grejanje	°C	25 ~ 65											
	PTV - DHW	°C	20 ~ 60											
Back-up el. grejač ⁸	Ugrađen standardno	kW	/											
	Opciono	kW	3	3	3/9	3/9	3/9	3/9	3/9	3/9	3/9	3/9		
	Kapacitet - koraci		1	1	1/3	1/3	1/3	1/3	1/3	1/3	1/3	1/3		
	Napajanje	3kW	V/Ph/Hz	220-240/1/50										
9kW		380-415/3/50												

Napomene:

- Vazduh isparivača pri 7°C, 85% R.H. relativne vlažnosti, Ulaz/izlaz vode iz kondenzatora 30/35°C
- Vazduh isparivača pri 7°C, 85% R.H. relativne vlažnosti, Ulaz/izlaz vode iz kondenzatora 40/45°C
- Vazduh isparivača pri 7°C, 85% R.H. relativne vlažnosti, Ulaz/izlaz vode iz kondenzatora 47/55°C
- Vazduh u kondenzatoru 35°C. Ulaz/izlaz vode iz isparivača 23/18°C
- Vazduh u kondenzatoru 35°C. Ulaz/izlaz vode iz isparivača 12/7°C

6. Sezonska klasa energetske efikasnosti grejanja prostora ispituje se u prosečnim klimatskim opštim uslovima.

7. Standard testiranja: EN12102-1.

8. Back-up električni grejač je ugrađen u sve modele.

Za trofazni back-up električni grejač, 3/6kW se može postići promenom DIP switch prekidača kada je toplotna pumpa opremljena sa 9kW. U ovom slučaju je potrebno trofazno napajanje.

9. Relevantni EU standardi i zakonski propisi: EN14511; EN14825; EN50564; EN12102; (EU) No 811/2013; (EU) No 813/2013; OJ 2014/C 207/02:2014.

Arctic Serija Monoblok većih snaga



Model			MDVC-V18WD2BR8-A	MDVC-V22WD2BR8-A	MDVC-V26WD2BR8-A	MDVC-V30WD2BR8-A
Napajanje		V/Ph/Hz	380-415/3/50			
Grejanje ¹	Kapacitet	kW	18.00	22.00	26.00	30.10
	Nominalan ulaz	kW	3.83	5.00	6.37	7.70
	COP			4.40	4.08	3.91
Grejanje ²	Kapacitet	kW	18.00	22.00	26.00	30.00
	Nominalan ulaz	kW	5.14	6.47	8.39	10.35
	COP			3.40	3.10	2.90
Grejanje ³	Kapacitet	kW	18.00	22.00	26.00	30.00
	Nominalan ulaz	kW	6.55	8.30	10.61	13.04
	COP			2.65	2.45	2.30
Hlađenje ⁴	Kapacitet	kW	18.50	23.00	27.00	31.00
	Nominalan ulaz	kW	3.90	5.00	6.28	7.75
	EER		4.75	4.60	4.30	4.00
Hlađenje ⁵	Kapacitet	kW	17.00	21.00	26.00	29.50
	Nominalan ulaz	kW	5.57	7.12	9.63	11.57
	EER		3.05	2.95	2.70	2.55
Klasa energetske efikasnosti sezonskog grejanja ⁶	Polazni vod 35°C	klasa	A+++	A+++	A+++	A++
	Polazni vod 55°C	klasa	A++	A++	A+	A+
Freon	Typ(GWP)		R32(675)			
	Zapremina punjenja		5.0			
Nivo jačine zvuka ⁷		dB	71	73	75	77
Neto dimenzije (Š×V×D)		mm	1129×1558×528			
Dimenzije pakovanja (Š×V×D)		mm	1220×1735×565			
Neto/Bruto težina			177/206			
Cirkulaciona pumpa	Max. visina dobave	m	12.0	12.0	12.0	12.0
Priključci za vodu		inch	1-1/4" BSP	1-1/4" BSP	1-1/4" BSP	1-1/4" BSP
Opseg spoljne temperature	Hlađenje	°C	-5-46			
	Grejanje	°C	-25-35			
	PTV - DHW	°C	-25-43			
LWT - raspon podešavanja temperature polaznog voda	Hlađenje	°C	5-25			
	Grejanje	°C	25-60			
	PTV - DHW	°C	20-60			

Napomene:

- Vazduh isparivača pri 7°C, 85% R.H .relativne vlažnosti, ulaz/izlaz vode iz kondenzatora 30/35°C.
- Vazduh isparivača pri 7°C, 85% R.H. relativne vlažnosti, ulaz/izlaz vode iz kondenzatora 40/45°C.
- Vazduh isparivača pri 7°C, 85% R.H .relativne vlažnosti, ulaz/izlaz vode iz kondenzatora 47/55°C.
- Vazduh u kondenzatoru pri 35°C. ulaz/izlaz vode iz isparivača 23/18°C.
- Vazduh u kondenzatoru pri 35°C. ulaz/izlaz vode iz isparivača 12/7°C.
- Sezonska klasa energetske efikasnosti grejanja prostora ispituje se u prosečnim klimatskim opštim uslovima.
- Standard testiranja: EN12102-1.
- Relevantni EU standardi i zakonski propisi: EN14511; EN14825; EN50564; EN12102; (EU) No 811/2013; (EU) No 813/2013; OJ 2014/C 207/02:2014.

Arctic Serija Split

Spoljna jedinica model MDVA-			V4W D2ER8-A	V6W D2ER8-A	V8W D2ER8-A	V10W D2ER8-A	V12W D2ER8-A	V14W D2ER8-A	V16W D2ER8-A	V12W D2BR8-A	V14W D2BR8-A	V16W D2BR8-A
Hydro box model - unutrašnja jedinica			MDVHB-60CEGR8-A			MDVHB-100CEGR8-A			MDVHB-160CEGR8-A			
Grejanje ¹	Kapacitet	kW	4.25	6.20	8.30	10.0	12.1	14.5	16.0	12.1	14.5	16.0
	Nominalan ulaz	kW	0.82	1.24	1.60	2.00	2.44	3.09	3.56	2.44	3.09	3.56
	COP				5.00	5.20	5.00	4.95	4.70	4.50	4.95	4.70
Grejanje ²	Kapacitet	kW	4.35	6.35	8.20	10.0	12.3	14.2	16.0	12.3	14.2	16.0
	Nominalan ulaz	kW	1.14	1.69	2.08	2.63	3.24	3.89	4.44	3.24	3.89	4.44
	COP				3.75	3.95	3.80	3.80	3.65	3.60	3.80	3.65
Grejanje ³	Kapacitet	kW	4.40	6.00	7.50	9.50	12.0	13.8	16.0	12.0	13.8	16.0
	Nominalan ulaz	kW	1.49	2.00	2.36	3.06	3.87	4.60	5.52	3.87	4.60	5.52
	COP				3.00	3.18	3.10	3.10	3.00	2.90	3.10	3.00
Hlađenje ⁴	Kapacitet	kW	4.50	6.55	8.40	10.00	12.00	13.50	14.90	12.00	13.50	14.90
	Nominalan ulaz	kW	0.81	1.34	1.66	2.08	3.00	3.75	4.38	3.00	3.75	4.38
	EER				4.90	5.05	4.80	4.00	3.60	3.40	4.00	3.60
Hlađenje ⁵	Kapacitet	kW	4.70	7.00	7.40	8.20	11.6	12.7	14.0	11.6	12.7	14.0
	Nominalan ulaz	kW	1.36	2.33	2.19	2.48	4.22	4.98	5.71	4.22	4.98	5.71
	EER				3.00	3.38	3.30	2.75	2.55	2.45	2.75	2.55
Klasa energetske efikasnosti sezonskog grejanja ⁶	Polazni vod 35°C	klasa	A+++									
	Polazni vod 55°C	klasa	A++									

Arctic Serija Split - spoljna jedinica



Spoljna jedinica model MDVA-			V4W D2ER8-A	V6W D2ER8-A	V8W D2ER8-A	V10W D2ER8-A	V12W D2ER8-A	V14W D2ER8-A	V16W D2ER8-A	V12W D2BR8-A	V14W D2BR8-A	V16W D2BR8-A		
Napajanje		V/Ph/Hz	220-240/1/50						380-415/3/50					
Freon	Typ (GWP)		R32(675)											
	Zapremina punjenja	kg	1.50		1.65		1.84							
Nivo jačine zvuka ¹		dB	56	58	59	60	64	65	68	64	65	68		
Neto dimenzije (Š×V×D)		mm	1008×712×426				1118×865×523							
Dimenzije pakovanja (Š×V×D)		mm	1065×800×485				1180×890×560							
Neto/Bruto težina		kg	58/64		77/88		96/110			112/125				
Dimenzije cevi O.D.	Tečnost	mm	6.35				9.52							
	Gas	mm	15.88				15.88							
Metod povezivanja			Pertlovanje											
Između unutrašnje i spoljne jedinice	Visinska razlika	m	Max.20											
	Dužina cevovoda	m	2-30											
Dopuna freona	Punjenje	g/m	20				38							
	Max. dužina cevi bez dodatnog punjenja freona	m	15											
Opseg spoljne temperature	Hlađenje	°C	-5-43											
	Grejanje	°C	-25-35											
	PTV - DHW	°C	-25-43											

Napomena: 1.Standard testiranja: EN12102-1.

Arctic Serija Split hydro box - unutrašnja jedinica



Hydro box model			MDVHB-60CEGR8-A	MDVHB-100CEGR8-A	MDVHB-160CEGR8-A
Napajanje		V/Ph/Hz	220-240/1/50		
Nivo jačine zvuka ¹		dB	38	42	43
Dimenzije jedinice (Š×V×D)		mm	420×790×270		
Dimenzije pakovanja (Š×V×D)		mm	525×1050×360		
Neto/Bruto težina		kg	37/43	37/43	39/45
Cirkulaciona pumpa	Max. visina dobave	m	9		
	Vodena strana	mm	R1"		
Priključci	Rashladna tečnost	mm	6.35	9.52	
	Rashladni gas	mm	15.88	15.88	
	Ugrađen standardno	kw	/		
Back-up el. grejač ²	Opciono	kw	3/9	3/9	3/9
	Kapacitet - koraci		1/3	1/3	1/3
	Napajanje	3kW	220-240/1/50		
		9kW	380-415/3/50		
LWT - raspon podešavanja temp. polaznog voda	Hlađenje	°C	5-25		
	Grejanje	°C	25-65		
	PTV - DHW	°C	30-60		

Napomene: 1. Standardi testiranja: EN12102-1.

2. Za trofazni back-up el. grejač, 3/6kW se može postići promenom DIP switch prekidača kada je t.pumpa opremljena sa 9kW.



Arctic Serija Split Hydro Integrisan rezervoar za PTV

Hydro box model			MDVHBT190-100CEGR8-ADE3	MDVHBT240-100CEGR8-ADE3	MDVHBT240-160CEGR8-ADE3
Napajanje		V/Ph/Hz	220-240/1/50		
Dimenzije jedinice (Š×V×D)		mm	600×1683×600	600×1943×600	
Dimenzije pakovanja (Š×V×D)		mm	730×1920×730	730×2180×730	
Neto/Bruto težina		kg	140/161	157/178	159/180
Cirkulaciona pumpa	Max. visina dobave	m	9		
	Vodena strana	mm	R1"		
Priključci	Rashladna tečnost	mm	6.35	9.52	
	Rashladni gas	mm	15.88	15.88	
	Ugrađen standardno	kW	3		
Back-up el. grejač ¹	Opciono	kW	6/9	6/9	6/9
	Kapacitet - koraci		2/3	2/3	2/3
	Napajanje	6kW	220-240/1/50		
		9kW	380-415/3/50		
LWT - raspon podešavanja temp. polaznog voda	Hlađenje	°C	5-25		
	Grejanje	°C	25-65		
	PTV - DHW	°C	30-60		

Napomena: 1. Za trofazni back-up el. grejač, 3/6kW se može postići promenom DIP switch prekidača kada je t.pumpa opremljena sa 9kW



Uvoznik i distributer:

Gas Lider d.o.o Vrčin

Beogradska 132b, 11224 Beograd – Vrčin

Tel: 011 / 8053 – 370, 805-5803

www.gaslider.rs ; office@gaslider.rs



Midea Building Technologies Division Midea Grupa

Adresa.: Midea Headquarters Building, 6 Midea Avenue, Shunde, Foshan, Guangdong, Kina

Poštanski broj: 528311

mbt.midea.com / global.midea.com



Midea zadržava pravo da promeni specifikacije proizvoda, kao i da povuče ili zameni proizvode bez prethodnog obaveštenja ili javnog obaveštenja. Midea stalno razvija i unapređuje svoje proizvode.